

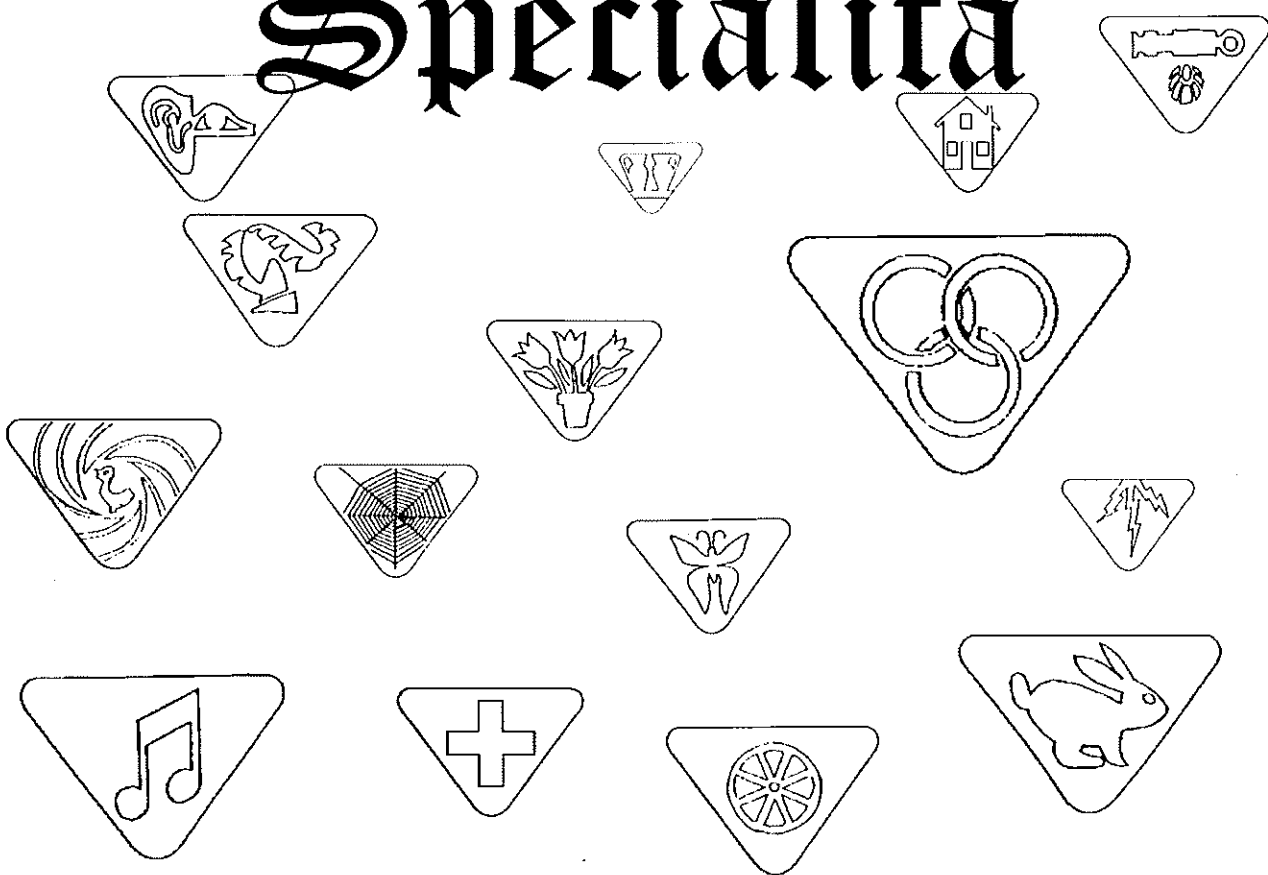

A.S.C.I.

Associazione Scautistica Cattolica Italiana
Branca Lupetti

Il mio Quaderno delle Specialità



Gruppo

Branco

Sestiglia

Lupetto/a

Questo “Quaderno di Specialità” è per te, Lupetto o Lupetta!
Vi trovi raccolte tutte le specialità che puoi guadagnare una volta raggiunta la Prima Stella;

Se hai la Prima Stella, potrai conquistare queste specialità:

- Pista Bianca Accolito – Storia Sacra
- Pista Blu Collezionista – Piccolo Europeo
- Pista Gialla Artista – Mani Abili
- Pista Verde Atleta – Pattinatore
- Pista Rossa Massaio – Messaggero

- Se hai la Seconda Stella, potrai invece conquistare tutte le Specialità (comprese quelle di Prima Stella)

Ed ora, qualche consiglio su come usare questo quaderno:

- su ogni foglio trovi scritta una specialità
-
- puoi tenere il quaderno delle Specialità insieme al tuo Quaderno di Caccia
-
- in fondo al foglio, scrivi la data in cui hai incominciato a lavorare per la specialità scelta e poi quella in cui hai ricevuto il distintivo
-
- dopo ogni prova, c'è un rigo per annotare la data in cui hai superato la prova stessa e per la firma del Vecchio Lupo
-
- puoi abbellire il foglio, colorando a tuo piacimento disegno e distintivo, aggiungendovi annotazioni, schizzi, disegni, ecc. ecc...

E ricorda che un Lupetto o Lupetta in gamba cerca di conquistare almeno una specialità per ogni pista!.....

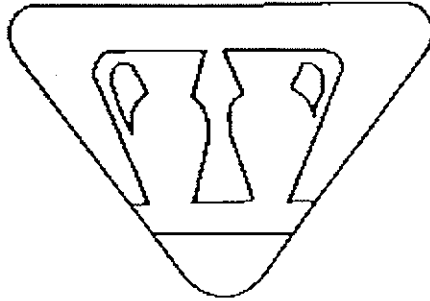

ACCOLITO

1- Servire bene la S. Messa e conoscerne le varie parti.

Firma

Data

2- Conoscere l'anno liturgico ed il significato dei colori liturgici.

Firma

Data

3- Saper preparare l'Altare per la Celebrazione.

Firma

Data

Impegno speciale: Servirò la Santa Messa tutte le volte che mi sarà possibile ed aiuterò chi vorrà imparare a servirla.

Specialità iniziata il _____

Pronuncia dell'impegno speciale e consegna del distintivo

il _____

Firma

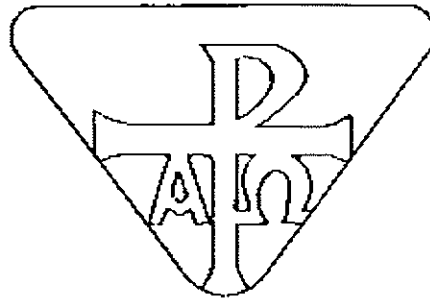

CATECHISTA

1 - Avere maggior conoscenza del catechismo (in confronto con quanto richiesto per la seconda stella) secondo un programma stabilito da Baloo o dall'Assistente spirituale.

_____ *Firma*

_____ *Data*

2 - Spiegare con qualche esempio come un cristiano deve praticare la Legge di Gesù (la Carità)

_____ *Firma*

_____ *Data*

3 - Avere aiutato Baloo o l'Assistente Spirituale nell'insegnamento catechistico.

_____ *Firma*

_____ *Data*

4 - Spiegare come i Sacramenti ci aiutano a vivere da Cristiani.

_____ *Firma*

_____ *Data*

3 - Conoscere il significato delle otto beatitudini (discorso della montagna).

_____ *Firma*

_____ *Data*

Impegno speciale: Mi sforzerò di conoscere e praticare sempre meglio la mia Religione e di farla conoscere agli altri.

Specialità iniziata il _____

Pronuncia dell'impegno speciale e consegna del distintivo.

il _____

_____ Firma



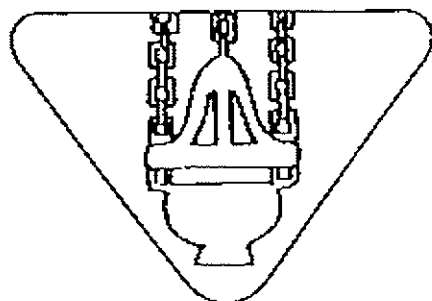

CERIMONIERE

(PER I LUPETTI: avere già la specialità di Accolito)

1 - Conoscere i gesti da compiere durante la S. Messa (quando alzarsi, sedersi, inginocchiarsi) e spiegarli alla sestiglia.

Firma

Data

2 - Scegliere, con Baloo o l'Assistente Spirituale, i canti per la S. Messa e sapere quando intonarli.

Firma

Data

3 - Saper dirigere i movimenti dei Lupetti per l'entrata in una chiesa, la Comunione, l'uscita.

Firma

Data

4 - Saper riconoscere quando in Chiesa c'è il Santissimo e sapere come comportarsi.

Firma

Data

5 - Aver aiutato un cucciolo a pregare bene con il suo corpo (segno della croce, genuflessione, ecc.)

Firma

Data

Impegno speciale: Farò del mio meglio per essere di esempio agli altri e servire nella casa del Signore.

Specialità iniziata il _____

Pronuncia dell'Impegno speciale e consegna del distintivo.

il _____

Firma

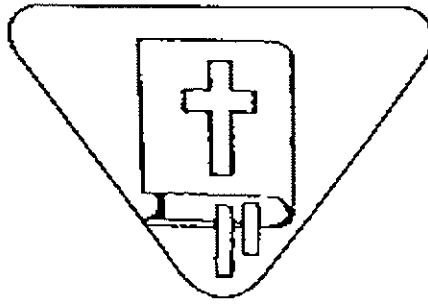

LETTORE

1 - Saper trovare sul messale la Messa del giorno.

Firma

Data

2 - Saper in quali momenti si fanno le letture.

Firma

Data

3 - Leggere distintamente, a voce alta e con rispetto, le varie letture

Firma

Data

4 - Scegliere o raccogliere le intenzioni per la preghiera dei fedeli e leggerle; presentare abitualmente un'intenzione.

Firma

Data

5 - Possedere il Vangelo e conservarlo con cura.

Firma

Data

Impegno speciale: Farò del mio meglio per servire nella casa del Signore ed aiutare gli altri a pregare.

Specialità iniziata il _____

Pronuncia dell'Impegno speciale e consegna del distintivo.

il _____

Firma

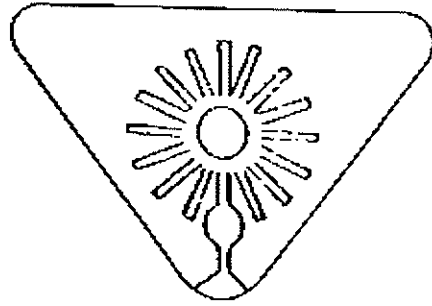

LITURGISTA

(per i Lupetti: avere già la specialità di Accolito)

1 - Conoscere nome e significato delle vesti che il Sacerdote indossa per la Celebrazione della S. Messa e degli oggetti necessari alla Celebrazione.

_____ *Firma*

_____ *Data*

2 - Avere aiutato un amico (o amica) a seguire devotamente la S. Messa.

_____ *Firma*

_____ *Data*

3 - Conoscere l'anno liturgico ed i vari periodi che lo compongono.

_____ *Firma*

_____ *Data*

Impegno speciale: Farò del mio meglio per essere d'esempio agli altri nella partecipazione alla S. Messa.

Specialità iniziata il _____

Pronuncia dell'Impegno speciale e consegna del distintivo.
il _____

_____ *Firma*

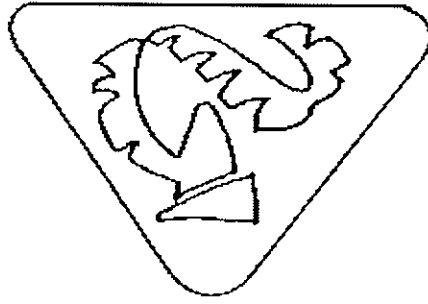

ATTORE FOLLETO

1 - Rappresentare un personaggio o un animale in modo che il Branco possa riconoscerlo.

Firma

Data

2 - Presentare, da solo o con l'aiuto della Sestigia, un numero di prestigiazione, ombre cinesi, canto o storia animata, ecc.

Firma

Data

3 - Rappresentare con la propria sestiglia, una storia di propria invenzione.

Firma

Data

4 - Aver recitato scenette mimiche o parlate.

Firma

Data

5 - A scelta:

- Inventare una scenetta mimica, sulla base di elementi dati;
- inventare una danza;
- inventare il mimo di una storia.

Firma

Data

6 - Conoscere i vari tipi di espressione (drammatica, veristica, comica, ecc.)

Firma

Data

7 - Conoscere, almeno in grandi linee, la disposizione scenica di un teatro.

_____ *Firma*

_____ *Data*

Impegno speciale: Farò del mio meglio per diffondere il buon umore intorno a me.

Specialità iniziata il _____

Pronuncia dell'Impegno speciale e consegna del distintivo.
il _____

_____ *Firma*

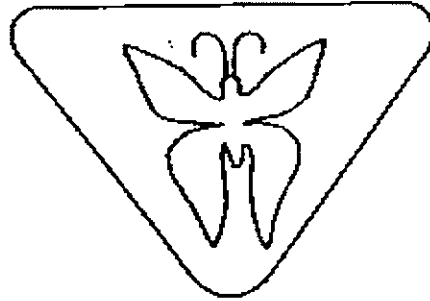

COLLEZIONISTA

1 - Fare una collezione scelta fra le seguenti: Francobolli, cartoline illustrate, fiori, etichette, conchiglie, insetti, minerali, piume.

_____ *Firma*

_____ *Data*

2 - Portarla avanti, arricchendola continuamente, per almeno tre mesi.

_____ *Firma*

_____ *Data*

3 - Saper presentare e spiegare al Branco la collezione fatta.

_____ *Firma*

_____ *Data*

Impegno sociale: Farò del mio meglio per continuare la mia collezione.

Specialità iniziata il _____

Pronuncia dell'Impegno speciale e consegna del distintivo.

il _____

_____ *Firma*

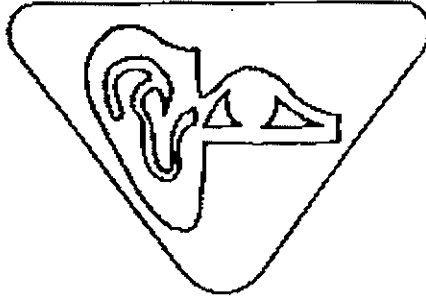

GIORNALISTA

1 - Aver tenuto, per almeno un mese, il diario di Branco o di Sestiglia, riportandovi i giochi, le attività, i vari avvenimenti in forma viva illustrandolo con disegni, foto, ecc.

Firma

Data

2 - Fare una piccola inchiesta (su un tema scelto con i Capi); illustrare i risultati e corredati con foto, disegni, ecc.

Firma

Data

3 - Scrivere 2 - 3 articoli per il giornale di Gruppo e per quello dell'Associazione (resoconto di attività, relazione su qualche avvenimento, ecc.)

Firma

Data

4 - Conoscere come nasce un giornale ed i vari tipi di questo (quotidiani, settimanali, ecc.)

Firma

Data

Impegno sociale: Farò del mio meglio per informare gli altri con prontezza e lealtà e per diffondere la verità intorno a me.

Specialità iniziata il _____

Pronuncia dell'Impegno speciale e consegna del distintivo.

il _____

Firma

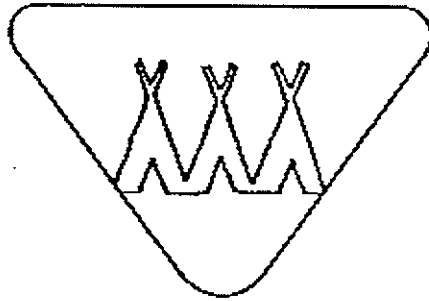

OCCHIO DI LINCE

1 - Aver osservato 5 animali, di cui 2 uccelli, conoscerne l'aspetto e le principali abitudini.

Firma

Data

2 - Riconoscere nel loro ambiente naturale 15 fra alberi, piante e fiori.

Firma

Data

3 - Seguire un percorso sconosciuto servendosi delle istruzioni date (tracce, punti cardinali, segnali vari.)

Firma

Data

4 - Osservare

- durante un'uscita, una gita in campagna, in vacanza - la configurazione di un determinato territorio (colture, paese, bosco, ecc.) e farne un resoconto illustrato da disegni, foto, cartoline.

Firma

Data

5 - Sapersi servire bene della bussola.

Firma

Data

6 - Saper leggere, a grandi linee, una carta geografica o stradale.

Firma

Data

Impegno sociale: Cercherò sempre di migliorare le mie conoscenze, per essere di maggior aiuto agli altri.

Specialità iniziata il _____

Pronuncia dell'Impegno speciale e consegna del distintivo.

il _____

Firma

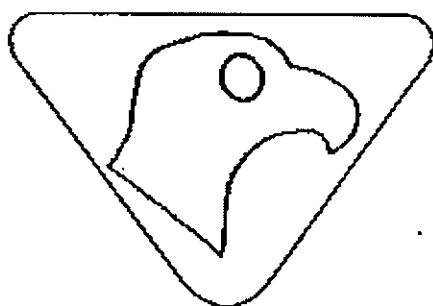

OSSERVATORE KIM

1 - Conoscere le proprie misure (lunghezza del braccio, del palmo, ecc.) per valutare una distanza o un'altezza.

Firma

Data

2 - Riconoscere al tatto, con l'odorato, col gusto e con l'udito, 8 oggetti su 10.

Firma

Data

3 - Elencare 10 oggetti su 15 dopo averli osservati per un minuto.

Firma

Data

4 - Presentare un mimo su una persona ben conosciuta.

Firma

Data

5 - Seguire una pista (di 150 - 200 metri), fatta con elementi naturali.

Firma

Data

6 - Scoprire la differenza fra due immagini o disegni quasi simili.

Firma

Data

7 - A scelta:

- riconoscere e seguire delle impronte sul terreno;
- scoprire le anomalie presenti in un tratto delimitato di terreno.

Firma

Data

Impegno sociale: Farò del mio meglio per sviluppare il mio spirito d'osservazione.

Specialità iniziata il _____

Pronuncia dell'Impegno speciale e consegna del distintivo.
il _____

Firma

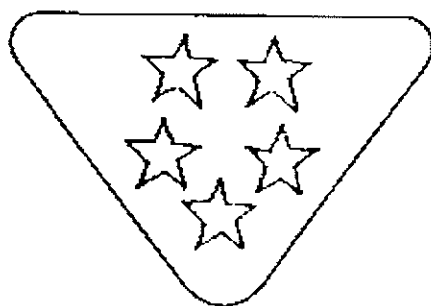

PICCOLO EUROPEO

1 – Conoscere nome, bandiera e le principali città dei paesi dell'Europa

Firma

Data

2 – Sapere quali sono i principali organismi comunitari, dove risiedono, e di che cosa si occupano.

Firma

Data

3 – Sapere chi è il Patrono D'Europa e conoscere qualche episodio della sua vita.

Firma

Data

Impegno sociale: Farò del mio meglio per vivere la fraternità Europea e mondiale.

Specialità iniziata il _____

Pronuncia dell'Impegno speciale e consegna del distintivo.
il _____

Firma

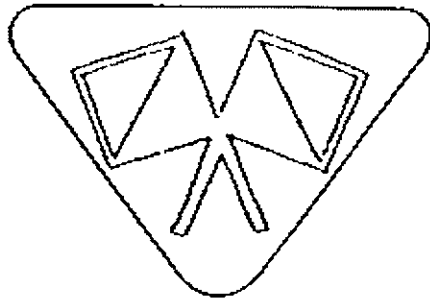

SEGNALATORE

1 – Conoscere le lettere dell'alfabeto Semaforico o Morse.

Firma

Data

2 – Saper ricevere e trasmettere un messaggio, ad una distanza di 50 mt., lentamente ma correttamente.

Firma

Data

3 – Inventare un codice segreto (di Branco, o di Sestiglia).

Firma

Data

4 – Conoscere i principali sistemi di segnalazione (luminosa, radio, ecc.).

Firma

Data

Impegno sociale: Continuerò ad esercitarmi per essere in grado di rendermi utile se ci sarà bisogno di me.

Specialità iniziata il _____

Pronuncia dell'Impegno speciale e consegna del distintivo.

il _____

Firma

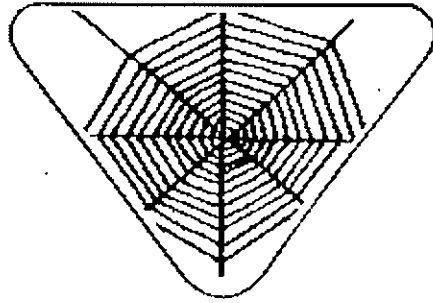

AGO E FILO

1 – Saper riconoscere seta, lana, cotone, nylon.

_____ *Firma*

_____ *Data*

2 – Saper fare quattro punti di ricamo e confezionare un lavoretto.

_____ *Firma*

_____ *Data*

3 – Saper lavorare con i ferri 4 punti diversi.

_____ *Firma*

_____ *Data*

4 – Saper lavorare con l'uncinetto.

_____ *Firma*

_____ *Data*

5 – Saper iniziare e chiudere un lavoro.

_____ *Firma*

_____ *Data*

6 – Confezionare un lavoretto ai ferri o con l'uncinetto.

_____ *Firma*

_____ *Data*

7 – Fare un lavoretto di stoffa.

_____ *Firma*

_____ *Data*

Impegno sociale: Farò del mio meglio perché il lavoro delle mie mani sia sempre ben fatto ed utile agli altri.

Specialità iniziata il _____

Pronuncia dell'Impegno speciale e consegna del distintivo.

il _____

_____ *Firma*

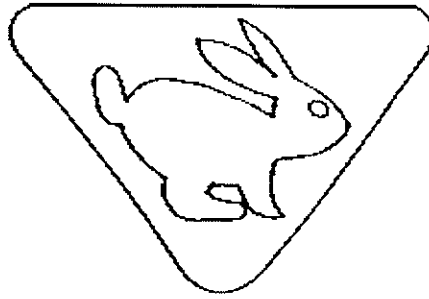

AMICO O AMICA DEGLI ANIMALI

1 – Conoscere i principali animali utili e dannosi per l'uomo.

Firma

Data

2 – Riconoscere 5 animali non domestici (di cui almeno due uccelli), dal loro grido o canto; di almeno due di essi annotare in un quaderno o presentare su un pannello le caratteristiche principali e abitudini, nutrimento, ambiente in cui vivono, sagoma (disegno o foto), ecc.

Firma

Data

3 – Aver visto un film o visitato un'esposizione di animali o uno zoo e raccontare al Branco ciò che si è visto (o farne una relazione)

Firma

Data

4 – Aver avuto cura, per un periodo di almeno 4 mesi, di un animale domestico: conoscere il suo nutrimento, somministrarglielo regolarmente; pulire e sistemare la sua cuccia; sapere quali malattie può contrarre e come prevenirle.

Firma

Data

5 – Conoscere – se esistono – da tre a sei razze diverse di tale animale.

Firma

Data

Impegno sociale: Farò del mio meglio per occuparmi degli animali e proteggerli.

Specialità iniziata il _____
Pronuncia dell'Impegno speciale e consegna del distintivo.

il _____

_____ Firma

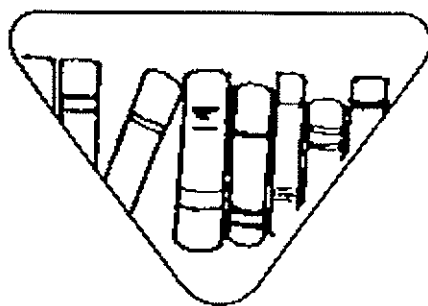

AMICO O AMICA DEI LIBRI

1 – Tenere l'incarico della biblioteca di Branco per almeno tre mesi.

_____ *Firma*

_____ *Data*

2 – Tenere in ordine lo schedario sul quale si annotano le entrate e le uscite dalla biblioteca.

_____ *Firma*

_____ *Data*

3 – Aiutare i Lupetti a trovare i libri che desiderano

_____ *Firma*

_____ *Data*

4 – Saper ricoprire e riparare un libro.

_____ *Firma*

_____ *Data*

5 – Possedere una propria biblioteca, a casa, e tenere bene in ordine i libri.

_____ *Firma*

_____ *Data*

Impegno speciale: Avrò sempre cura dei libri ed aiuterò gli altri ad imparare ad amarli.

Specialità iniziata il _____

Pronuncia dell'Impegno speciale e consegna del distintivo.

il _____ *Firma*

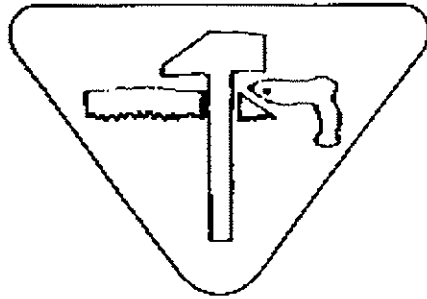

ARTIGIANO

1 – Presentare un lavoretto utile, solido e fatto interamente da sé, in un qualsiasi materiale (legno, metallo, cartone, corda, lana, filo della luce, ecc.).

Firma

Data

2 – Riparare e verniciare o lucidare un oggetto vecchio.

Firma

Data

3 – Conservare bene i propri utensili. Conoscere gli attrezzi del lavoro scelto.

Firma

Data

Impegno sociale: Farò del mio meglio perché il mio lavoro sia sempre solido ed accurato.

Specialità iniziata il _____

Pronuncia dell'Impegno speciale e consegna del distintivo.

il _____

Firma

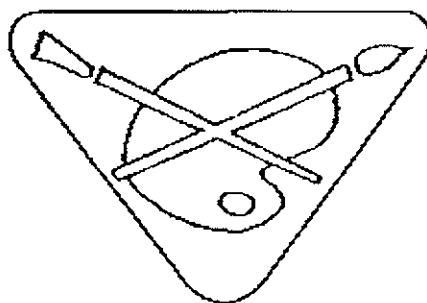

ARTISTA

1 – Saper usare matite, pastelli o altri colori a secco, presentando alcuni dipinti.

Firma

Data

2 – Saper usare pennarelli, colori a tempera, olio o acquerello, presentando alcuni dipinti.

Firma

Data

3 – Fare un disegno di immaginazione in base a un determinato soggetto, sia a tema libero (racconto, fatto storico, ecc.) sia tema scout.

Firma

Data

4 – Fare un disegno dal vero (paesaggio o natura morta), ed uno copiato da un modello (a tema libero o scout).

Firma

Data

Firma

Data

5 – Modellare in creta o plastilina un personaggio, un animale o un oggetto.

Firma

Data

Firma

Data

Specialità iniziata il _____
Pronuncia dell'Impegno speciale e consegna del distintivo.

il _____

Firma

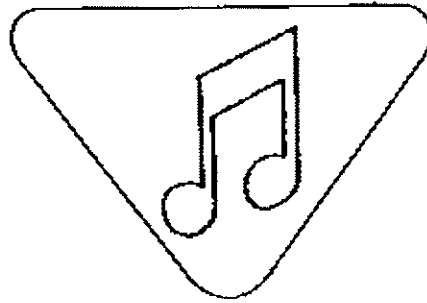

CANTERINO USIGNOLO

1 – Saper suonare uno strumento semplice.

Firma

Data

2 – Saper intonare e cantare, in particolare,
canzoni scout e canti liturgici.

Firma

Data

3 – avere un libretto dei canti eseguiti in Branco e di altri
conosciuti.

Firma

Data

4 – Conoscere la scala musicale e saperla cantare.

Firma

Data

A scelta:

- far eseguire alla propria Sestiglia una danza.
- Organizzare con la propria Sestiglia una piccola orchestra con strumenti semplici (tamburo, triangolo, , flauto, ecc.);
- Insegnare al Branco un nuovo canto.

Firma

Data

Impegno speciale: Farò del mio meglio per aiutare gli altri
a cantare bene.

Specialità iniziata il _____

Pronuncia dell'Impegno speciale e consegna del distintivo.

il _____

Firma

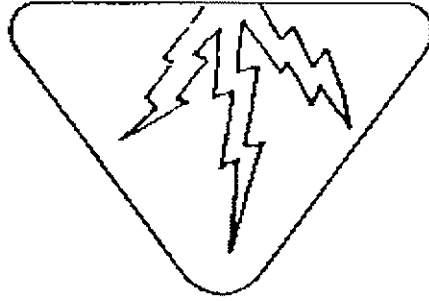

ELETTRICISTA

1 – Avere una lampadina tascabile sempre in efficienza.

Firma

Data

2 – Fare un piccolo impianto a pila.

Firma

Data

3 – Montare una lampadina con interruttore.

Firma

Data

4 – Conoscere l'ubicazione del contatore e dell'automatico nella propria casa; saper togliere e mettere la corrente.

Firma

Data

5 – Conoscere i pericoli dell'elettricità e delle principali norme di sicurezza.

Firma

Data

Impegno sociale: Continuerò a specializzarmi sempre di più per essere di aiuto a chi me lo chiede.

Specialità iniziata il _____

Pronuncia dell'Impegno speciale e consegna del distintivo.

il _____

Firma

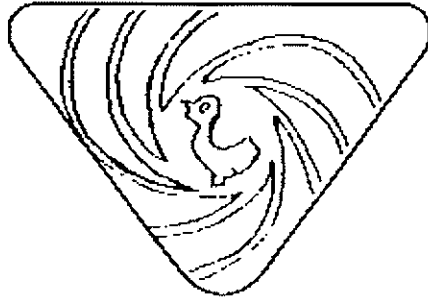

FOTOGRAFO-FOTOGRAFA

1 – Possedere una macchina fotografica e saperla caricare e scaricare.

_____ *Firma* _____ *Data*

2 – Sapersi servire di un flash.

_____ *Firma* _____ *Data*

3 – Saper inquadrare bene e scattare fotografie nitide.

_____ *Firma* _____ *Data*

4 – Fare una foto originale.

_____ *Firma* _____ *Data*

5 – tenere le proprie foto ben ordinate in album.

_____ *Firma* _____ *Data*

6 – Aver inviato almeno due belle foto alla rivista dell'associazione.

_____ *Firma* _____ *Data*

Impegno sociale: Farò del mio meglio per perfezionare sempre più la mia tecnica fotografica.

Specialità iniziata il _____

Pronuncia dell'Impegno speciale e consegna del distintivo.

il _____

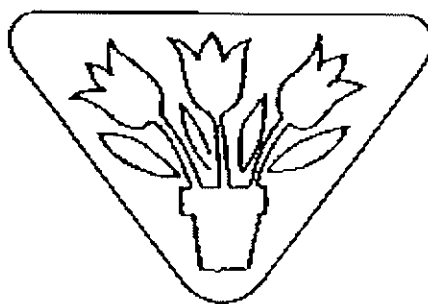

GIARDINIERE POLLICE VERDE

a) In città

A scelta:

- curare, per almeno tre mesi, una parte del giardino (rastrellare, zappettare, innaffiare, concimare, seminare, ecc.);
- oppure
- A) seminare e far crescere in vaso o in una cassetta di legno almeno tre piante verdi differenti e curarle per almeno tre mesi.
- B) seminare e far crescere almeno tre piante da fiori ed averne cura per almeno tre mesi.

Firma

Data

2 – Saper fare un trapianto semplice.

Firma

Data

3 – Far crescere un bulbo in acqua, muschio, sabbia o terra.

Firma

Data

4 – Far crescere una ghianda o una castagna, piselli o legumi nel cotone.

Firma

Data

5 – Conoscere gli attrezzi da giardinaggio.

Firma

Data

6 – Conoscere le principali piante ornamentali.

Firma

Data

Impegno sociale: Avrò sempre cura delle piante e dei fiori e continuerò le mie coltivazioni.

Specialità iniziata il _____

Pronuncia dell'Impegno speciale e consegna del distintivo.

il _____

Firma

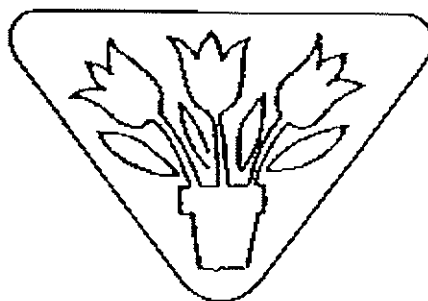

GIARDINIERE POLLICE VERDE

b) – In campagna

1 – Aver curato un angolo di terreno per almeno tre mesi.

Firma

Data

2 – Saper zappettare, seminare, concimare quando è necessario.

Firma

Data

3 – Coltivare piante da fiori, legumi e piante verdi per almeno tre mesi.

Firma

Data

4 – Saper usare zappa, rastrello, vanga e conoscere gli attrezzi.

Firma

Data

5 – Fare un bel bouquet di fiori coltivati da sé.

Firma

Data

6 – Conoscere le principali piante ornamentali.

Firma

Data

Impegno sociale: Avrò sempre cura delle piante e dei fiori
e continuerò le mie coltivazioni.

Specialità iniziata il _____

Pronuncia dell'Impegno speciale e consegna del distintivo.

il _____

Firma

MANI ABILI

1 – Realizzare bene 5 lavoretti, ciascuno con e materiale tecniche diverse (collage, stecchini, sughero, ecc.).

Firma

Data

Firma

Data

Firma

Data

Firma

Data

Firma

Data

2 – Saper usare correttamente gli attrezzi più comuni (martello, pinze, giravite, ecc.).

Firma

Data

3 – Realizzare due lavoretti con un foglio di carta (barchetta, aereo, animale, saliera, ecc.).

Firma

Data

Impegno sociale: Farò del mio meglio perché le mie mani
Siano sempre attive ed utili agli altri.

Specialità iniziata il _____

Pronuncia dell'Impegno speciale e consegna del distintivo.

il _____

Firma

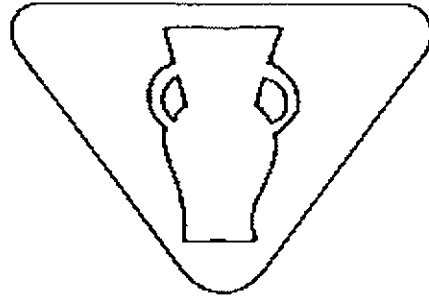

SCULTORE – SCULTRICE

1 – Avere già la specialità da artista

Firma

Data

2 – Modellare in creta o terracotta:

- a) un soprammobile;
- b) un oggetto utile (posacenere, portapenne, ecc.);
- c) una figura umana o di animale, decorandola opportunamente.

Firma

Data

Firma

Data

Firma

Data

3 – Eseguire un intarsio, un bassorilievo o una scultura (in legno, gesso, linoleum, ecc.).

Firma

Data

Impegno sociale: Continuerò ad esercitarmi per imparare sempre di più e cercherò di usare a vantaggio degli altri la mia abilità.

Specialità iniziata il _____

Pronuncia dell'Impegno speciale e consegna del distintivo.

il _____

Firma

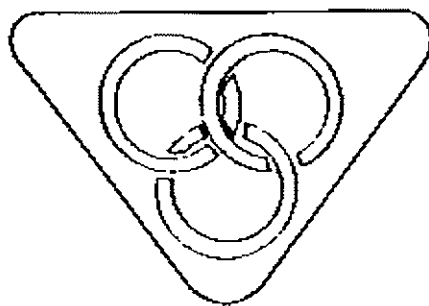

ATLETA

A – Prove per Lupetti di 9 – 10 anni

1 – Aver cura del proprio corpo, mantenendo pulito ed in ordine.

Firma

Data

2 – Camminare ben dritto, con bel portamento e con un peso sulla testa.

Firma

Data

3 – Fare al piccolo trotto un percorso di 10 m, lanciando in aria una palla o un pallone e riafferrarlo al volo.

Firma

Data

4 – Strisciare sotto un ostacolo posto a 50 cm. da terra, per 4 metri.

Firma

Data

5 – Arrampicarsi sulla pertica o sulla corda, con l'aiuto dei piedi, per un'altezza di almeno tre metri.

Firma

Data

6 – Scendere agilmente da un muro alto m. 1,75 – 2.

Firma

Data

7 – Tenersi in equilibrio su un asse, palo o muretto di circa 3 metri di lunghezza e 15cm. di larghezza, posto a 1m. da terra.

Firma

Data

8 – saltare bene alla corda girata da due persone;
saper entrare ed uscire.

Firma

Data

9 – Infilare 4 palle su 10 in un contenitore di 1m. di lato, da
una distanza di 6 metri.

Firma

Data

10 – Lanciare una palla da tennis o simile ad una distanza
di 10 metri in modo che un compagno possa prenderla
senza muoversi troppo dal suo posto; ricevere, alla stessa
distanza, una palla lanciata da un compagno.

Firma

Data

11 – Salto in alto, con rincorsa, di cm.70-80.

Firma

Data

12 – Salto in lungo, con rincorsa, di m.2,00

Firma

Data

13 – Correre i 50 metri in non più di 10”.

Firma

Data

Impegno speciale: Mi manterrò sano e forte per essere in
grado di rendermi utile.

Specialità iniziata il _____

Pronuncia dell'Impegno speciale e consegna del distintivo.

il _____

Firma

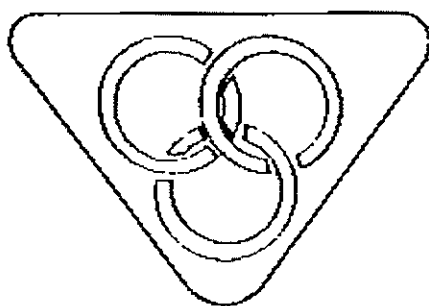

ATLETA

A – Prove per Lupetti di 10 – 11 anni

1 – Aver cura del proprio corpo, mantenendo pulito ed in ordine.

Firma

Data

2 – Camminare ben dritto, con bel portamento e con un peso sulla testa.

Firma

Data

3 – Fare al piccolo trotto un percorso di 15 m, lanciando in aria una palla o un pallone e riafferrarlo al volo.

Firma

Data

4 – Strisciare sotto un ostacolo posto a 50 cm. da terra, per 4 metri.

Firma

Data

5 – Arrampicarsi sulla pertica o sulla corda, con l'aiuto dei piedi, per un'altezza di almeno tre metri.

Firma

Data

6 – Scendere agilmente da un muro alto m. 1,75 – 2.

Firma

Data

7 – Tenersi in equilibrio su un asse, palo o muretto di circa 3 metri di lunghezza e 15cm. di larghezza, posto a 1m. da terra.

Firma

Data

8 – saltare bene alla corda girata da due persone;
saper entrare ed uscire.

_____ *Firma*

_____ *Data*

9 – Infilare 4 palle su 10 in un contenitore di 1m. di lato, da
una distanza di 8 metri.

_____ *Firma*

_____ *Data*

10 – Lanciare una palla da tennis o simile ad una distanza
di 15 metri in modo che un compagno possa prenderla
senza muoversi troppo dal suo posto; ricevere, alla stessa
distanza, una palla lanciata da un compagno.

_____ *Firma*

_____ *Data*

11 – Salto in alto, con rincorsa, di cm.80-90.

_____ *Firma*

_____ *Data*

12 – Salto in lungo, con rincorsa, di m.2,50

_____ *Firma*

_____ *Data*

13 – Correre i 50 metri in non più di 9”.

_____ *Firma*

_____ *Data*

Impegno speciale: Mi manterrò sano e forte per essere in
grado di rendermi utile.

Specialità iniziata il _____

Pronuncia dell'Impegno speciale e consegna del distintivo.

il _____ *Firma*

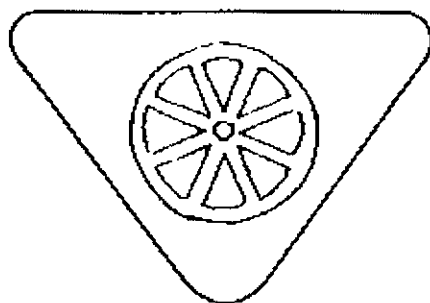

CICLISTA

1 – Avere una bicicletta e saperla mantenere in buono stato ed in efficienza.

_____ *Firma*

_____ *Data*

2 – Saper ingrassare la catena ed i mozzi.

_____ *Firma*

_____ *Data*

Saper riparare la camera d'aria.

_____ *Firma*

_____ *Data*

4 – Superare una ginkana (ostacoli, slalom, oggetti da afferrare, ecc.).

_____ *Firma*

_____ *Data*

Conoscere le regole della circolazione stradale, particolarmente per quanto riguarda le biciclette.

_____ *Firma*

_____ *Data*

Impegno sociale: Terrò sempre in ordine la mia bicicletta e sarò d'esempio agli altri lungo le strade della mia città.

Specialità iniziata il _____

Pronuncia dell'Impegno speciale e consegna del distintivo.

il _____

_____ *Firma*

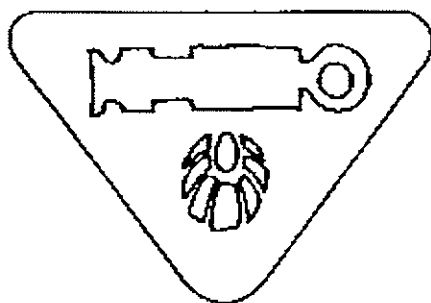

GIOCATORE DI SQUADRA

1 – Essere d'esempio nei giochi di Branco, dimostrando rispetto delle regole, spirito di collaborazione, cortesia, spirito sportivo, altruismo.

Firma

Data

2 – Essere un buon capitano nei giochi di squadra, sapendo organizzare la propria squadra, facendo giocare tutti.

Firma

Data

3 – Insegnare al Branco un gioco non conosciuto: spiegarlo e farlo eseguire.

Firma

Data

4 – Arbitrare correttamente u gioco sport.

Firma

Data

5 –Saper dirigere una partita in un grande gioco.

Firma

Data

Impegno speciale: Giocherò con tutti, farò giocare tutti ed osserverò sempre lealmente le regole del gioco.

Pronuncia dell'Impegno speciale e consegna del distintivo.

il _____

Firma

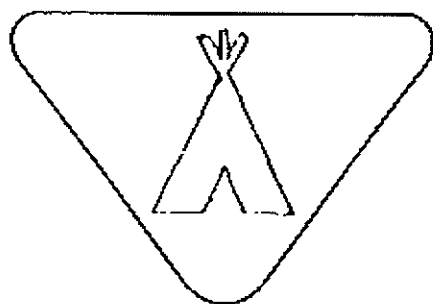

MONTANARO-MONTANARA

1 – Conoscere i nomi e l'altezza dei principali monti italiani ed europei.

Firma

Data

2 – Saper cantare almeno due canzoni di montagna.

Firma

Data

3 – Conoscere ed avere l'equipaggiamento adatto ad una escursione elementare in montagna e saper curare la manutenzione.

Firma

Data

4 – Essere in grado di seguire un sentiero in montagna e riconoscere l'eventuale segnaletica.

Firma

Data

5 – Scendere rapidamente da un pendio piuttosto ripido e lungo.

Firma

Data

6 – Saper superare ostacoli naturali come un fosso non troppo largo ma abbastanza profondo, muretti o piccoli facili scoscendimenti di roccia.

Firma

Data

7 – Spostarsi per 20 m. lungo una staccionata senza mettere i piedi a terra.

Firma

Data

8 – Saper fare il nodo gassa d'amante o il nodo pompiere.

Firma

Data

9 – Conoscere gli usi e la manutenzione di un corda in montagna.

Impegno sociale: Sarò sempre coraggioso e mi sforzerò di salire sempre più su.

Pronuncia dell'Impegno speciale e consegna del distintivo.

il _____

Firma

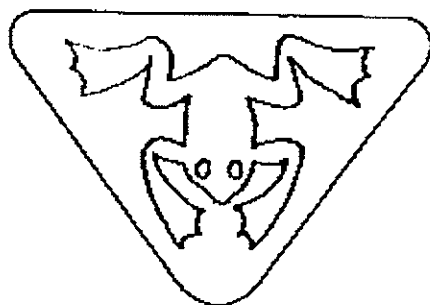

NUOTATORE-NUOTATRICE

1 – Nuotare per 50 m. stile libero.

Firma

Data

2 – Fare il morto per 30 secondi in acqua dolce o 60 in acqua di mare.

Firma

Data

3 – Raccogliere in acqua un oggetto a m. 1,50 di profondità.

Firma

Data

4 – Trasportare un messaggio tra i denti, nuotando per 20 metri.

Firma

Data

5 – Saper eseguire un tuffo da trampolino o dalla barca.

Firma

Data

6 – Conoscere ed osservare le regole di sicurezza.

Firma

Data

7 – Conoscere l'utilità della respirazione artificiale e gli incidenti che possono accadere ai nuotatori poco accorti.

Firma

Data

Impegno sociale: Continuerò ad allenarmi per essere coraggioso e pronto se ci sarà bisogno di me.

Pronuncia dell'Impegno speciale e consegna del distintivo.

il _____

_____ Firma

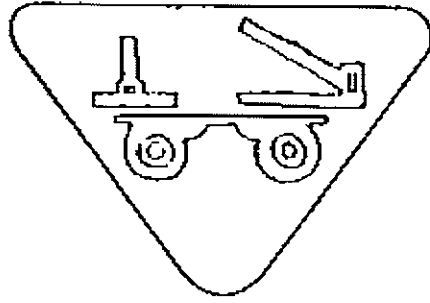

PATTINATORE PATTINATRICE

1 – Avere un paio di pattini a rotelle e saperli mantenere con cura.

Firma

Data

2 – Saper scendere lungo un lieve pendio, arrestarsi, girarsi,

Firma

Data

3 – Compiere un percorso con differenti ostacoli (slalom, trasporto oggetti, passarvi sotto, ecc.).

Firma

Data

Impegno sociale: Continuerò ad allenarmi per perfezionarmi sempre di più.

Pronuncia dell'Impegno speciale e consegna del distintivo.

il _____

Firma

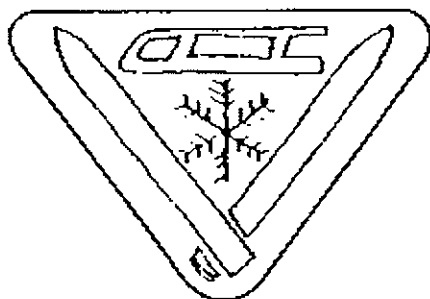

SCIATORE-SCIATRICE

1 – Saper portare i propri sci e bastoni.

Firma

Data

2 – Saper camminare con gli sci, salire per un pendio, fare una conversione.

Firma

Data

3 – Discendere correttamente.

Firma

Data

4 – Saper frenare.

Firma

Data

5 – Percorrere uno slalom di almeno 5 porte.

Firma

Data

6 – Saper prendere la sciovia

Firma

Data

Aver cura dei propri sci.

Firma

Data

Impegno speciale: Mi sforzerò di imparare sempre di più e di non fare cose fuori dalle mie possibilità.

Pronuncia dell'Impegno speciale e consegna del distintivo.

il _____

Firma

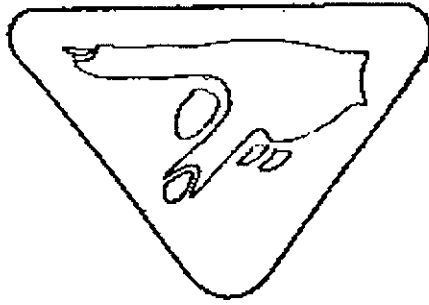

GUIDA

1 – Saper dare educatamente e prontamente indicazioni precise su una strada da percorrere.

Firma

Data

2 – Fare a memoria una pianta di un tragitto semplice che si ha l'abitudine di seguire.

Firma

Data

3 – Saper stimare approssimativamente le distanze.

Firma

Data

Saper acquistare un biglietto ferroviario.

Firma

Data

5 – Sapere dove si trovano, nella propria località o nel proprio quartiere: i servizi pubblici, (vigili del fuoco, ambulanza, polizia, ospedale, cabina telefonica, ufficio postale, stazione ferroviaria, linee autobus, o tram); un medico o farmacista; le autorimesse e le pompe di benzina; l'albergo più vicino; i negozi più importanti.

Firma

Data

6 – Conoscere qualche curiosità della propria città o quartiere.

Firma

Data

7 – Conoscere i monumenti più importanti della propria città o contrada e qualche notizia a essi relativa.

Firma

Data

8 – Guidare un turista o la propria sestiglia in visita ai principali punti della città o quartiere e dare spiegazioni al riguardo.

Firma

Data

9 - Saper leggere a grandi linee, una carta geografica e stradale.

Firma

Data

Impegno sociale: Cercherò di conoscere sempre meglio la mia città (o paese) per poter aiutare gli altri.

Pronuncia dell'Impegno speciale e consegna del distintivo.

il _____

Firma

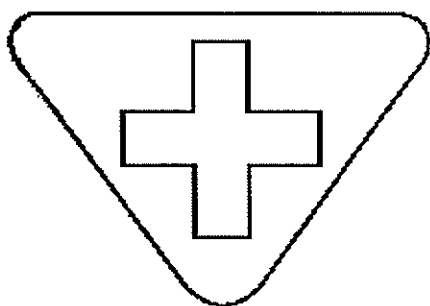

INFERMIERE INFERMIERA

1 – Trattare una escoriazione o un taglio e conoscere i pericoli di una medicazione fatta trascurando la pulizia.

Firma

Data

2 – Aiutare all'occasione durante una medicazione più complessa (porgere l'occorrente, sistemare, pulire).

Firma

Data

3 – Servirsi del fazzoletto per fare un bendaggio a un piede o per mettere un braccio al collo.

Firma

Data

4 – Saper fare una fasciatura semplice.

Firma

Data

5 – Essere capace arrestare il sangue dal naso e di trattare una ustione leggera.

Firma

Data

6 – Conoscere quali precauzioni si debbono prendere con i pericoli del fuoco (benzina, rubinetti del gas, fuoco all'aperto, candele, ecc.); sapere come spegnere il fuoco che si sia attaccato agli abiti.

Firma

Data

7 – Saper come usare il contagocce, preparare una borsa d'acqua calda, fare una camomilla.

Firma

Data

8 – Essere pronto, se ci sarà bisogno, a sacrificarsi per assistere un malato e farlo con buona volontà e pazienza.

Firma

Data

9 – Avere avuto, per un periodo di tre mesi, cura della cassetta di pronto soccorso del Branco o della Sestiglia.

Firma

Data

10 – Conoscere l'indirizzo di un medico o di un farmacista ed il loro numero di telefono.

Firma

Data

Impegno sociale: Aiuterò in ogni circostanza gli altri prima di pensare a me stesso. Cercherò un buon infermiere (o infermiera) .

Pronuncia dell'Impegno speciale e consegna del distintivo.

il _____

Firma

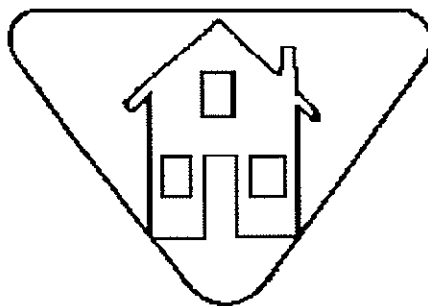

MASSAIO MASSAIA

1 – Saper accendere e servirsi di un fornello a gas e conoscerne i pericoli.

Firma

Data

2 – Preparare una buona tazza di caffè, thè o camomilla.

Firma

Data

3 – Cuocere un uovo al tegame e preparare un uovo alla coque.

Firma

Data

4 – Sbucciare e cuocere patate e verdure.

Firma

Data

5 – Apparecchiare bene una tavola; sparecchiare e riordinare.

Firma

Data

6 – Lavare ed asciugare piatti, coltelli, forchette, bicchieri.

Firma

Data

7 – Spolverare e rassettare una camera (letto, pavimento, vetri, mobili)

Firma

Data

8 – Lavare e stirare un fazzoletto.

Firma

Data

9 – Saper fare commissioni e renderne conto; sapere in quali negozi si comprano le principali derrate; saper dare il resto di una spesa; saper risparmiare adeguatamente.

_____ *Firma*

_____ *Data*

10 – Aver dimostrato impegno nel tenere pulita la propria camera, l'angolo della propria sestiglia e la tana o sede.

_____ *Firma*

_____ *Data*

11 – Preparare, da solo o con l'aiuto di altri lupetti, una merenda per la sestiglia.

_____ *Firma*

_____ *Data*

Impegno sociale: Aiuterò gli altri sempre di buon grado, soprattutto in casa.

Pronuncia dell'Impegno speciale e consegna del distintivo.

il _____

_____ *Firma*

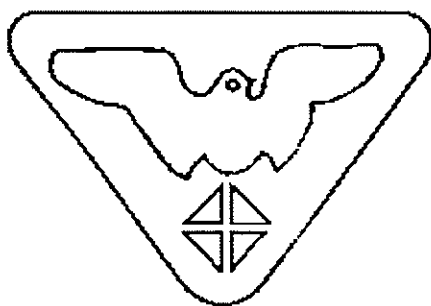

MESSAGGERO MERCURIO

1 – Saper consultare un elenco telefonico (comprese le pagine gialle); saper telefonare in città e fuori.

Firma

Data

2 – Saper inviare un telegramma.

Firma

Data

Saper spedire un pacco per posta.

Firma

Data

4 – Conoscere nomi e indirizzi dei propri Capi; avere un taccuino con annotati gli indirizzi di tutti gli appartenenti al Branco e degli altri Capi del Gruppo.

Firma

Data

5 – Saper convocare la propria Sestiglia rapidamente, in caso di bisogno.

Firma

Data

6 – Dopo aver ascoltato un messaggio di una dozzina di parole, saperlo ripetere dolo un certo tempo.

Firma

Data

7 – Saper trasmettere al Branco un messaggio, a distanza di tempo.

Impegno sociale: Cercherò di prepararmi sempre di più,
per far bene le cose che mi verranno richieste.

Pronuncia dell'Impegno speciale e consegna del distintivo.

il _____

_____ Firma